

## Candiano

Modello/Model	Watt	Alimentazione/Input
CD001	3W	500mA
CD005	3W	500mA
CD007	3W	500mA
CD008	3W	500mA
CD021	3W	500mA

### IT

#### ISTRUZIONI DI SICUREZZA

- L'apparecchio deve essere installato, connesso e testato da un elettricista qualificato e in accordo con le norme vigenti.
- Disconnettere l'alimentatore prima dell'installazione o della manutenzione dell'apparecchio e assicurarsi che i cavi non vengano danneggiati.
- Laddove si abusasse dell'apparecchio o si apportassero modifiche, la garanzia sarebbe da considerarsi nulla.
- Il fornitore è libero di apportare modifiche al design, specifiche ed istruzioni di montaggio.

### EN

#### SAFETY INSTRUCTIONS

- The device should be installed, connected and tested by a qualified electrician, and in accordance with local regulations.
- Turn off the power supply before installation or maintenance of the device, and make sure that the cables will not be squeezed or damaged by sharp edges.
- Misuse or changes to the device cause loss of warranty.
- The manufacturer is free to change the design, specifications and instructions for assembly.

## ISTRUZIONI PER L'INSTALLAZIONE/INSTALLATION INSTRUCTIONS

1

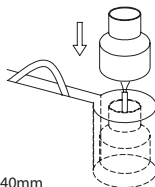

Cutting size  $\varnothing 40\text{mm}$

IT

Realizzare il foro nel pavimento e posizionare la controcassa. Passate il cavo di alimentazione nell'apposito scanco presente. Posizionare la controcassa in modo che la parte superiore dell'apparecchio sia al livello del pavimento. Una posizione più alta del corpo illuminante può ostacolare la circolazione nella zona in cui è montato, mentre una posizione inferiore può agevolare la stagnazione e l'infiltrazione dell'acqua su questo.

EN

Make in the ground, the hole for the light fitting and install into the hole the recessed mounting box. Pass the power supply cable through the special hole for it. The final position of the recessed mounting box will be as the frontal part of the light fitting to be at the ground level. A higher position can disturb the circulation in the area, and a lower one allows the water to stay on the frontal part of the luminaire.

3

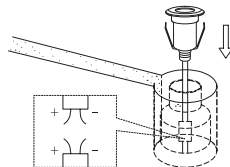

IT

Gli apparecchi, per sicurezza nei confronti del grado di protezione, sono sigillati e forniti di cavo di alimentazione, la connessione deve essere eseguita con pressacavi IP67. Realizzare la connessione elettrica nelle scatole di derivazione, poi fissate l'apparecchio nella controcassa.

EN

The light fittings are delivered with a single cable gland, are sealed and are delivered with power supply cable. Make the connections in this case, and install the light fitting into the recessed box.

2

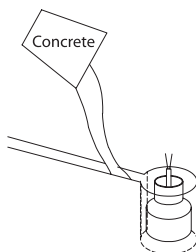

IT

Dopo il posizionamento corretto della controcassa, inserire calcestruzzo per il completo fissaggio.

EN

After correct installation of the recessed mounting box, lay concrete to fix it.

4

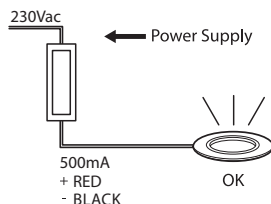

IT

Verificare la corretta esecuzione dei collegamenti al circuito di alimentazione, procedere con l'accensione.

EN

After verifying the correct circuit, wiring to the power supply, switch on the electricity for the light fitting.

SCHEMA DI COLLEGAMENTO/CONNECTION DIAGRAM

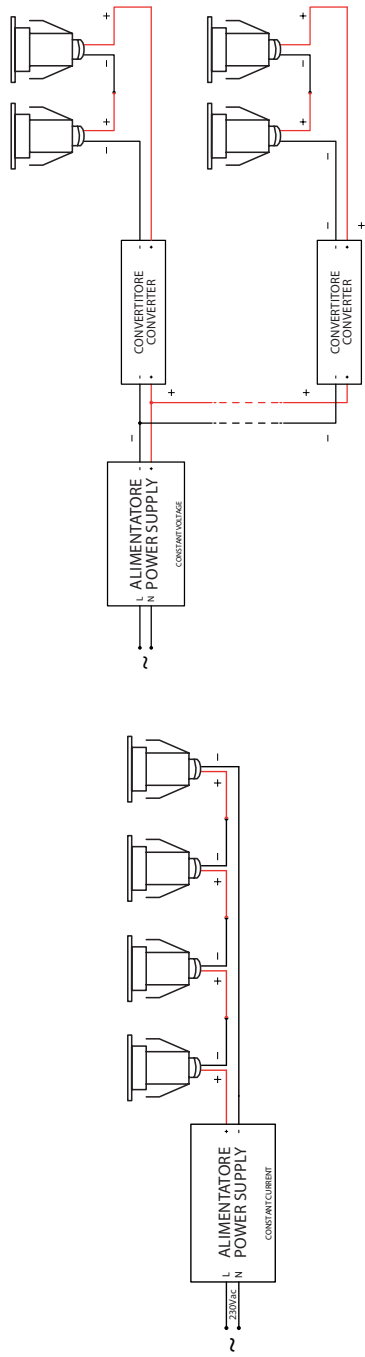

ACCESSORI/ACCESSORIES

SERIE APP  
CORRENTE COSTANTE  
CONSTANT CURRENT



APP003.500

Min 1 - Max 2  
Min 1 - Max 2



APP006.500

Min 1 - Max 3  
Min 1 - Max 3

SERIE ACP  
CORRENTE COSTANTE  
CONSTANT CURRENT



ACP015.500

Min 4 - Max 9  
Min 4 - Max 9



CTR031

Min 1 - Max 9  
Per/For RGB

Centraline not include  
Controllers not included

CD001



CD007



CD005



CD008



CD021



## Candiano

Modello/Model	Watt	Alimentazione/Input
CD001	3W	24Vdc
CD005	3W	24Vdc
CD007	3W	24Vdc
CD008	3W	24Vdc
CD021	3W	24Vdc

### IT

#### ISTRUZIONI DI SICUREZZA

- L'apparecchio deve essere installato, connesso e testato da un elettricista qualificato e in accordo con le norme vigenti.
- Disconnettere l'alimentatore prima dell'installazione o della manutenzione dell'apparecchio e assicurarsi che i cavi non vengano danneggiati.
- Laddove si abusasse dell'apparecchio o si apportassero modifiche, la garanzia sarebbe da considerarsi nulla.
- Il fornitore è libero di apportare modifiche al design, specifiche ed istruzioni di montaggio.

### EN

#### SAFETY INSTRUCTIONS

- The device should be installed, connected and tested by a qualified electrician, and in accordance with local regulations.
- Turn off the power supply before installation or maintenance of the device, and make sure that the cables will not be squeezed or damaged by sharp edges.
- Misuse or changes to the device cause loss of warranty.
- The manufacturer is free to change the design, specifications and instructions for assembly.

## ISTRUZIONI PER L'INSTALLAZIONE/INSTALLATION INSTRUCTIONS

1

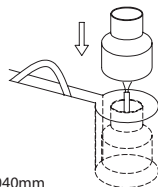

Cutting size  $\varnothing 40\text{mm}$

IT

Realizzare il foro nel pavimento e posizionare la controcassa. Passate il cavo di alimentazione nell'apposito scanco presente. Posizionare la controcassa in modo che la parte superiore dell'apparecchio sia al livello del pavimento. Una posizione più alta del corpo illuminante può ostacolare la circolazione nella zona in cui è montato, mentre una posizione inferiore può agevolare la stagnazione e l'infiltrazione dell'acqua su questo.

EN

Make in the ground, the hole for the light fitting and install into the hole the recessed mounting box. Pass the power supply cable through the special hole for it. The final position of the recessed mounting box will be as the frontal part of the light fitting to be at the ground level. A higher position can disturb the circulation in the area, and a lower one allows the water to stay on the frontal part of the luminaire.

3

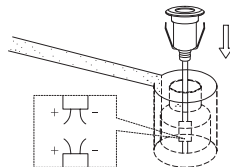

IT

Gli apparecchi, per sicurezza nei confronti del grado di protezione, sono sigillati e forniti di cavo di alimentazione, la connessione deve essere eseguita con pressacavi IP67. Realizzare la connessione elettrica nelle scatole di derivazione, poi fissate l'apparecchio nella controcassa.

EN

The light fittings are delivered with a single cable gland, are sealed and are delivered with power supply cable. Make the connections in this case, and install the light fitting into the recessed box.

2

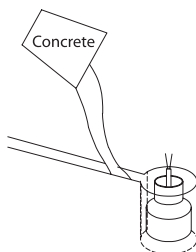

IT

Dopo il posizionamento corretto della controcassa, inserire calcestruzzo per il completo fissaggio.

EN

After correct installation of the recessed mounting box, lay concrete to fix it.

4

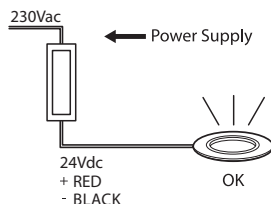

IT

Verificare la corretta esecuzione dei collegamenti al circuito di alimentazione, procedere con l'accensione.

EN

After verifying the correct circuit, wiring to the power supply, switch on the electricity for the light fitting.

SCHEMA DI COLLEGAMENTO/CONNECTION DIAGRAM

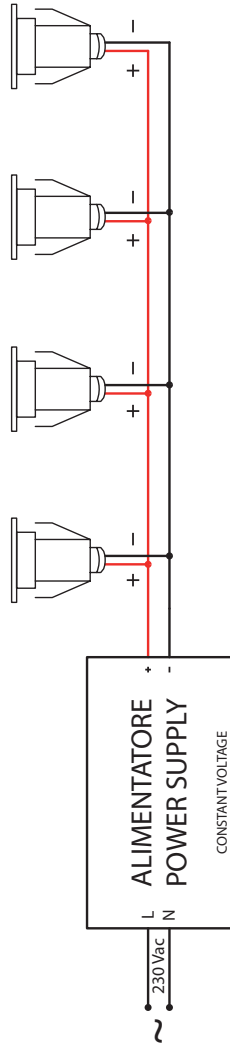

ACCESSORI/ACCESSORIES

SERIE **APP**  
TENSIONE COSTANTE  
CONSTANT VOLTAGE



**APP009.24**  
Min 1 - Max 2  
Min 1 - Max 2

SERIE **ALP**  
TENSIONE COSTANTE  
CONSTANT VOLTAGE



**ALP015.24**  
Min 1 - Max 3  
Min 1 - Max 3



**ALP030.24**  
Min 1 - Max 7  
Min 1 - Max 7



**ALP060.24**  
Min 1 - Max 13  
Min 1 - Max 13



**ALP120.24**  
Min 1 - Max 25  
Min 1 - Max 25



**ALP150.24**  
Min 1 - Max 32  
Min 1 - Max 32



**ALP200.24**  
Min 1 - Max 42  
Min 1 - Max 42

CD001



CD007



CD005



CD021



CD008



**CD001/CD021**  
**CD005/CD007/CD008**  
Alimentatori non inclusi  
Drivers not included

## Candiano RGB

Modello/Model	Watt	Alimentazione/Input
CD001	3W	350mA
CD005	3W	350mA
CD007	3W	350mA
CD008	3W	350mA
CD021	3W	350mA

### IT

#### ISTRUZIONI DI SICUREZZA

- L'apparecchio deve essere installato, connesso e testato da un elettricista qualificato e in accordo con le norme vigenti.
- Disconnettere l'alimentatore prima dell'installazione o della manutenzione dell'apparecchio e assicurarsi che i cavi non vengano danneggiati.
- Laddove si abusasse dell'apparecchio o si apportassero modifiche, la garanzia sarebbe da considerarsi nulla.
- Il fornitore è libero di apportare modifiche al design, specifiche ed istruzioni di montaggio.

### EN

#### SAFETY INSTRUCTIONS

- The device should be installed, connected and tested by a qualified electrician, and in accordance with local regulations.
- Turn off the power supply before installation or maintenance of the device, and make sure that the cables will not be squeezed or damaged by sharp edges.
- Misuse or changes to the device cause loss of warranty.
- The manufacturer is free to change the design, specifications and instructions for assembly.

## ISTRUZIONI PER L'INSTALLAZIONE/INSTALLATION INSTRUCTIONS

1

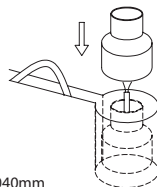

Cutting size  $\varnothing 40\text{mm}$

IT

Realizzare il foro nel pavimento e posizionare la controcassa. Passate il cavo di alimentazione nell'apposito scanco presente. Posizionare la controcassa in modo che la parte superiore dell'apparecchio sia al livello del pavimento. Una posizione più alta del corpo illuminante può ostacolare la circolazione nella zona in cui è montato, mentre una posizione inferiore può agevolare la stagnazione e l'infiltrazione dell'acqua su questo.

EN

Make, in the ground, the hole for the light fitting and install into the hole the recessed mounting box. Pass the power supply cable through the special hole for it. The final position of the recessed mounting box will be as the frontal part of the light fitting to be at the ground level. A higher position can disturb the circulation in the area, and a lower one allows the water to stay on the frontal part of the luminaire.

3

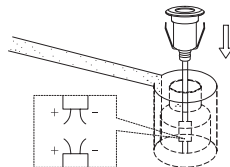

IT

Gli apparecchi, per sicurezza nei confronti del grado di protezione, sono sigillati e forniti di cavo di alimentazione, la connessione deve essere eseguita con pressacavi IP67. Realizzare la connessione elettrica nelle scatole di derivazione, poi fissate l'apparecchio nella controcassa.

EN

The light fittings are delivered with a single cable gland, are sealed and are delivered with power supply cable. Make the connections in this case, and install the light fitting into the recessed box.

2

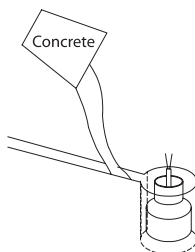

IT

Dopo il posizionamento corretto della controcassa, inserire calcestruzzo per il completo fissaggio.

EN

After correct installation of the recessed mounting box, lay concrete to fix it.

4

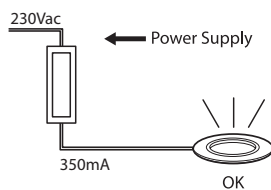

IT

Verificare la corretta esecuzione dei collegamenti al circuito di alimentazione, procedere con l'accensione.

EN

After verifying the correct circuit, wiring to the power supply, switch on the electricity for the light fitting.

SCHEMA DI COLLEGAMENTO/CONNECTION DIAGRAM

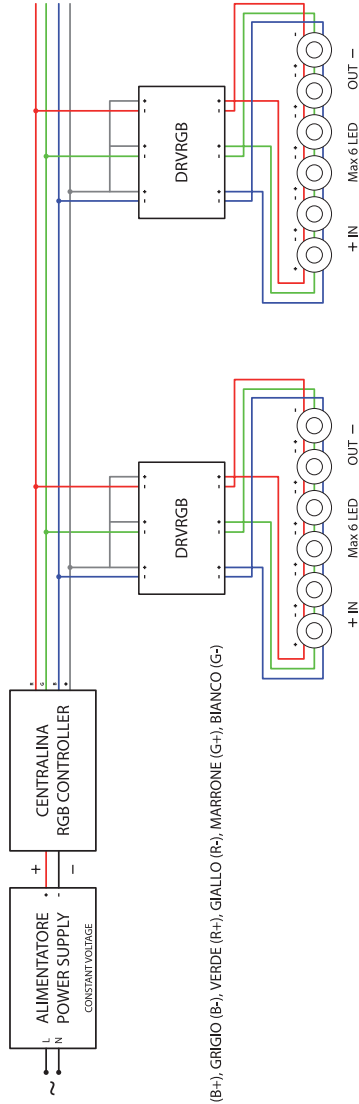

**LEGENDA CAVI:** ROSA (B+), GRIGIO (B-), VERDE (R+), GIALLO (R-), MARRONE (G+), BIANCO (G-)

ACCESSORI/ACCESSORIES

	<b>DRVRGB</b>	1 - 6 LED 1 - 6 LED							
	<b>DRVRGBBC</b>	1 - 6 LED 1 - 6 LED							
	<b>DRVRGBIP</b>	1 - 6 LED 1 - 6 LED							
	<b>CTR12R8B + DRVRGB...</b>		X	X					
	<b>CTR031</b>								

Min 1 - Max 9  
Min 1 - Max 9

Accessori non inclusi/Accessories not included